

Algoritmiek

11 februari 2020

Grafen en bomen

Een **graaf** G wordt gedefinieerd als een paar (V, E) , waarbij V een eindige verzameling is van **knopen** (vertices) en E een verzameling van paren van knopen: de **takken/pijlen** (edges). Een tak/pijl (u, v) verbindt de knopen u en v met elkaar.

Terminologie:

- ongerichte/gerichte graaf
- gewogen graaf
- paden en cykels/kringen
- samenhangend
- acyclisch

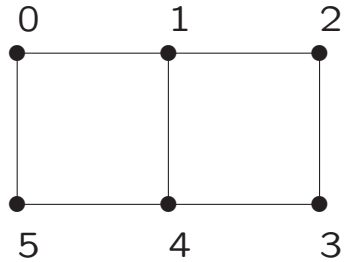

1.

$$V = \{0, 1, 2, 3, 4, 5\};$$

$$E = \{(0, 1), (1, 2), (2, 3), (3, 4), (4, 5), (5, 0), (4, 1)\}$$

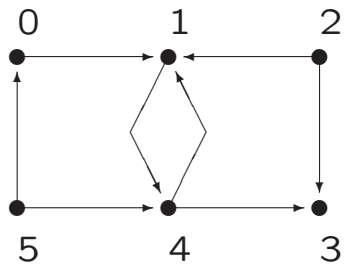

2.

$$V = \{0, 1, 2, 3, 4, 5\};$$

$$E = \{(0, 1), (2, 1), (2, 3), (4, 3), (5, 4), (5, 0), (4, 1), (1, 4)\}$$

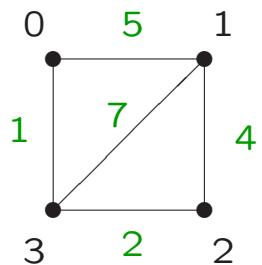

3.

$$V = \{0, 1, 2, 3\};$$

$$E = \{(0, 1), (1, 2), (2, 3), (0, 3), (1, 3)\}$$

Een **pad** van u naar v is een rij knopen waarvoor geldt dat tussen elk tweetal opeenvolgende knopen uit die rij een tak zit (resp. een pijl loopt van de ene naar de volgende knoop; dan: gericht pad).

Lengte van een pad = aantal takken op dat pad = aantal knopen - 1.

Als alle knopen verschillend zijn heet het pad **enkelvoudig**.

Een **kring** in een ongerichte graaf is een pad met minstens 3 knopen, dat begint en eindigt in dezelfde knoop en dat geen enkele tak meer dan één keer bevat. Analoog gerichte graaf.

Een ongerichte graaf heet **samenhangend** als er tussen elk tweetal knopen u en v een pad loopt.

Een graaf die geen kringen bevat heet **acyclisch**.

Twee zeer bekende graafproblemen:

Koningsberger bruggen probleem

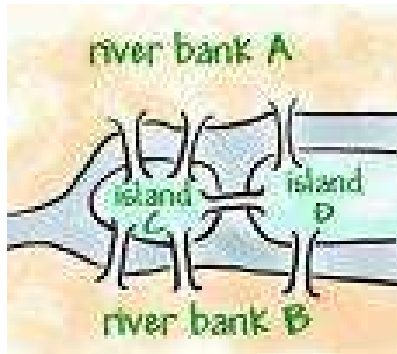

Vierkleurenprobleem



Hoezo **graaf**problemen?

Definitie: een wandeling (pad) in een ongerichte graaf die terugkeert in zijn beginpunt en die *alle* takken precies één keer doorloopt heet een **Eulerkring***. Analoog: **Eulerpad**.

Probleem. Gegeven een ongerichte graaf \mathcal{G} . Heeft \mathcal{G} een Eulerkring?

Voorbeeld:

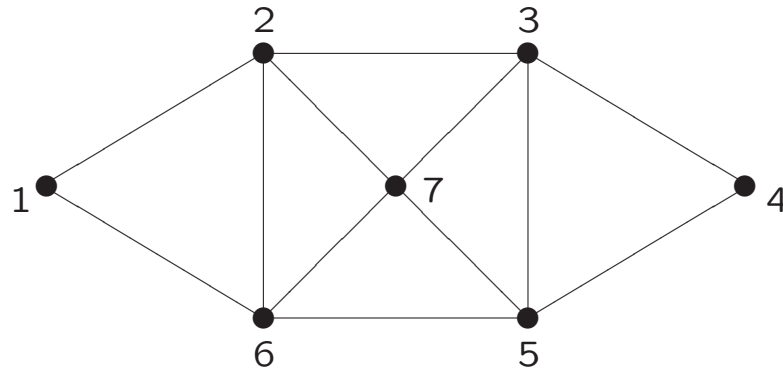

Voor deze graaf is 1 2 3 4 5 3 7 5 6 7 2 6 1 een Eulerkring.

* Een **kring** is een pad met minstens 3 knopen dat begint en eindigt in dezelfde knoop en dat geen enkele tak meer dan één keer doorloopt.

Kleur de landkaart met maximaal vier kleuren onder de restrictie dat buurlanden een verschillende kleur hebben:

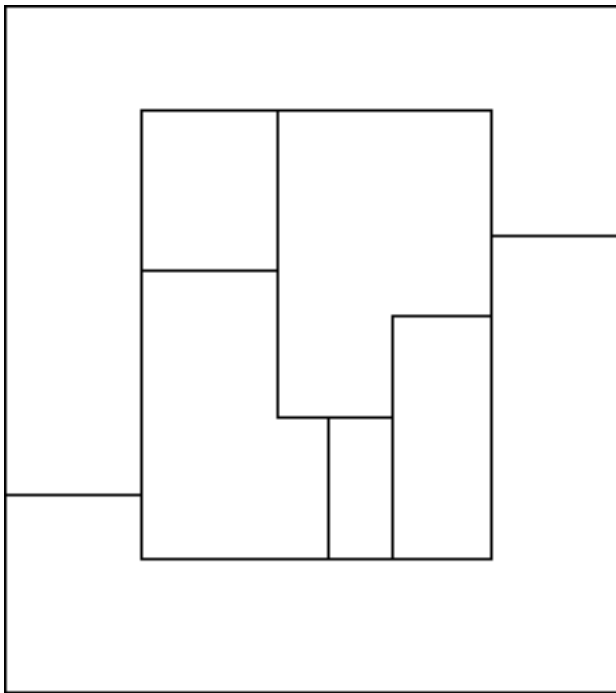

Kleuring van de landkaart met maximaal vier kleuren onder de restrictie dat buurlanden een verschillende kleur hebben:

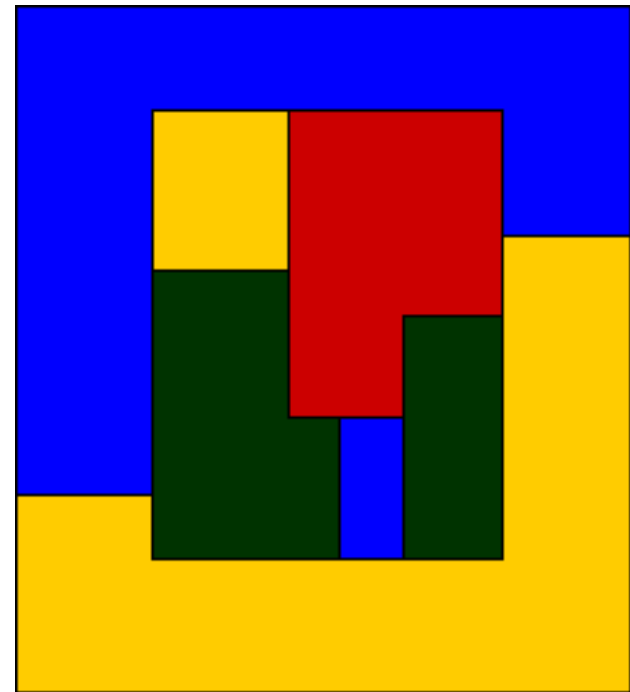
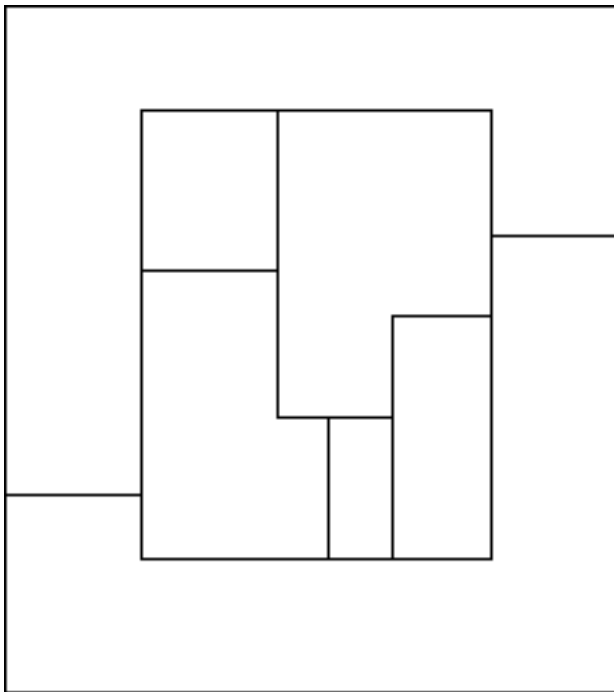

Adjacency matrix: de **gerichte** graaf wordt gerepresenteerd door een tweedimensionaal array `int graaf[n][n]` (n het aantal knopen), waarbij `graaf[i][j]` aangeeft of er een pijl van i naar j gaat.

Adjacency list: de **gerichte** graaf wordt gerepresenteerd door een eendimensionaal array `buur* graaf[n]` (n het aantal knopen), waarbij `graaf[i]` de ingang is tot een lijst van knopen waarvoor er een pijl is van i naar die knoop. De buurlijst bevat dus alle uitgaande pijlen uit i .

Adjacency list representatie in C++:

```
class buur
{ public:
    int knoopnummer;
    buur* volgende;
}; // buur
buur* graaf[n];
```

Adjacency matrix en adjacency list voor voorbeeldgraaf 2:

$$\begin{pmatrix} 0 & 1 & 0 & 0 & 0 & 0 \\ 0 & 0 & 0 & 0 & 1 & 0 \\ 0 & 1 & 0 & 1 & 0 & 0 \\ 0 & 0 & 0 & 0 & 0 & 0 \\ 0 & 1 & 0 & 1 & 0 & 0 \\ 1 & 0 & 0 & 0 & 1 & 0 \end{pmatrix}$$

adjacency matrix

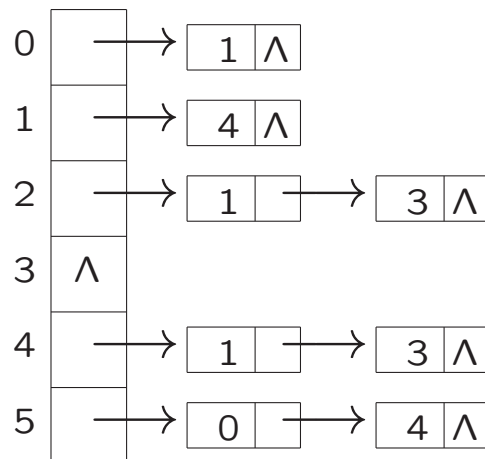
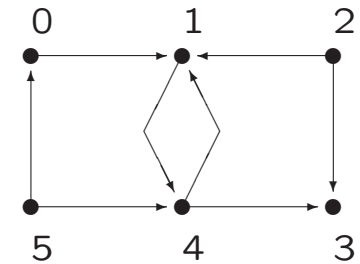

adjacency list

Geef een algoritme dat de pijl (i, j) in een gegeven gerichte graaf om-
draait.

```
// het array graaf (buur* graaf[n]) bevat de gerichte graaf

buur* hulp = graaf[i];
buur* vorige = NULL;
while ( hulp->knoopnummer != j ) {           // knoop j zoeken
    vorige = hulp;
    hulp = hulp->volgende;
}

if ( vorige == NULL ) {                     // j is eerste buur van i
    graaf[i] = hulp->volgende;
}
else {                                       // j is niet eerste buur van i
    vorige->volgende = hulp->volgende;      // haal buur j uit lijst
}
delete hulp;                                // gooi buur j weg

hulp = new buur;                             // voeg nu i vooraan in de buurlijst
hulp->knoopnummer = i;                       // van j toe
hulp->volgende = graaf[j];
graaf[j] = hulp;
```

Definitie: een **boom** is een samenhangende (= uit één stuk bestaande) ongerichte graaf zonder cykels (= kringen).

Wijs een speciale knoop aan, de *wortel*. Teken de wortel bovenaan en alle paden vanuit de wortel naar beneden: dit geeft een hiërarchische structuur die lijkt op een stamboom. Dit heet ook wel een **georiënteerde boom**. Meestal spreken we gewoon van een boom.

Stamboomterminologie:

kind \longleftrightarrow ouder,

afstammeling \longleftrightarrow voorouder.

In een georiënteerde boom hebben we dus ouder-kind relaties tussen knopen.

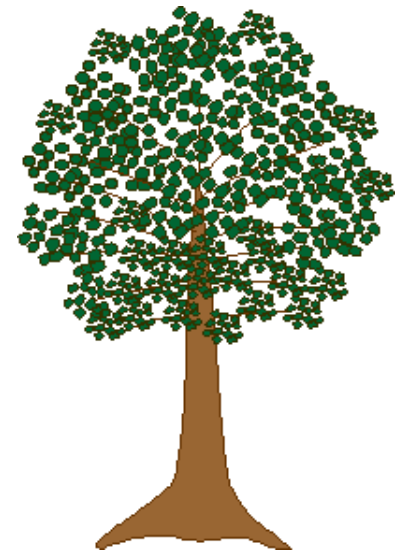

Terminologie:

takken, knopen, nivo, hoogte, wortel,
bladeren \longleftrightarrow interne knopen

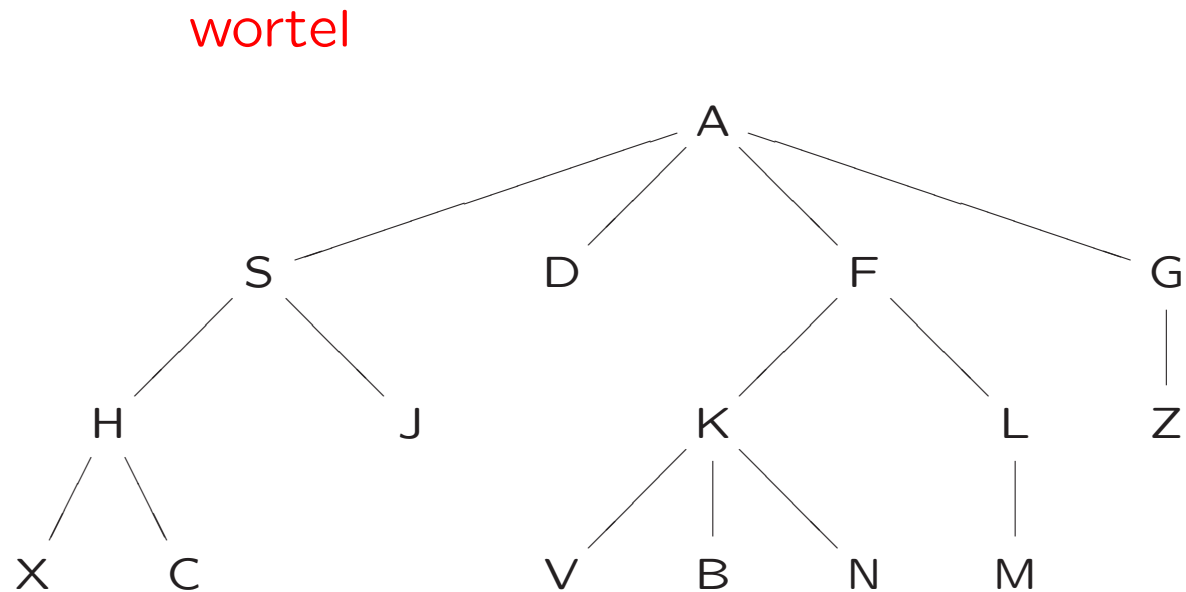

bladeren

De **wortel** (hier A) is de *enige* ingang tot de boom.

- Een acyclische graaf die niet samenhangend is heet een **bos**. Het is namelijk een collectie bomen.
- Voor bomen geldt: aantal takken = aantal knopen - 1.
- Een **geordende boom** is een boom waarin van elke knoop de kinderen geordend zijn: oudste kind, een na oudste kind, ..., jongste kind.
- Onderstaande bomen zijn als georiënteerde bomen wel gelijk, maar als geordende georiënteerde bomen niet:



Een **binaire boom** is een boom waarin elke knoop ofwel nul, ofwel één ofwel twee kinderen heeft; als een knoop twee kinderen heeft dan is het ene kind het **linkerkind**, het andere het **rechterkind**; als een knoop één kind heeft, dan is dit ofwel een linkerkind, ofwel een rechterkind.

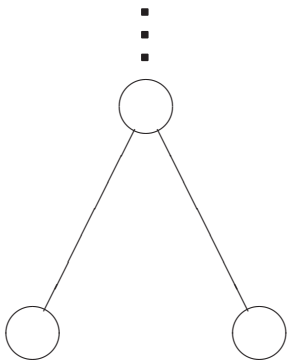

linkerkind rechterkind

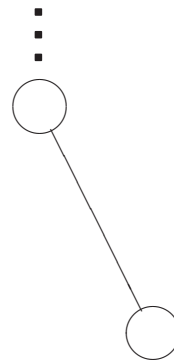

één kind: rechterkind

Recursieve definitie: een binaire boom is een eindige verzameling knopen die ofwel leeg is, ofwel bestaat uit een speciale knoop (de wortel) en twee disjuncte verzamelingen knopen die samen de rest van alle knopen vormen. Die knoopverzamelingen vormen beide ook weer een binaire boom: de **linkersubboom** en de **rechtsubboom**.

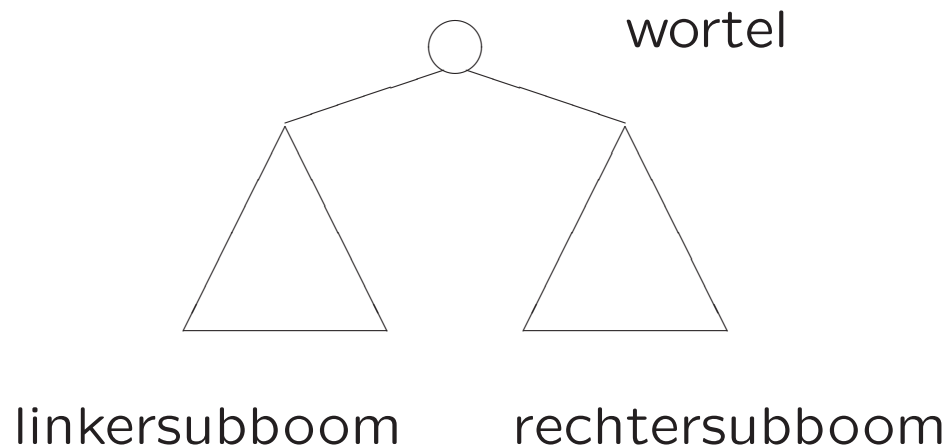

```
class knoop {           // een struct mag ook
    public:
        knoop ( ) {     // constructor
            info = 0;
            links = NULL;
            rechts = NULL;
        }
        int info;
        knoop* links;
        knoop* rechts;
};                       // knoop
```

De binaire boom wordt gerepresenteerd door middel van een pointer naar de wortel:

```
knoop* wortel;         // de ingang tot de binaire boom
```

Netter om een klasse te gebruiken: zie [Programmeermethoden](#)

WLR (preorde):

bezoek wortel

doorloop linkersubboom WLR

doorloop rechtersubboom WLR

LWR (symmetrisch):

doorloop linkersubboom LWR

bezoek wortel

doorloop rechtersubboom LWR

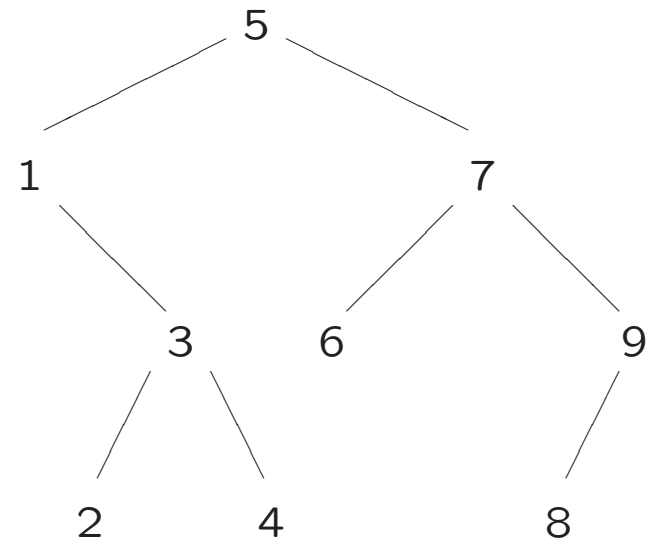
LRW (postorde): analoog

```
void preorde (knoop* root) {
    if ( root != NULL ) {
        cout << root->info << endl;
        preorde (root->links);
        preorde (root->rechts);
    } // if
} // preorde

void symmetrisch (knoop* root) {
    if ( root != NULL ) {
        symmetrisch (root->links);
        cout << root->info << endl;
        symmetrisch (root->rechts);
    } // if
} // symmetrisch
```

```
1. void preorde (knoop* root) {  
2.   if ( root != NULL ) {  
3.     cout << root->info << endl;  
4.     preorde (root->links);  
5.     preorde (root->rechts);  
6.   } // if  
7. } // preorde
```

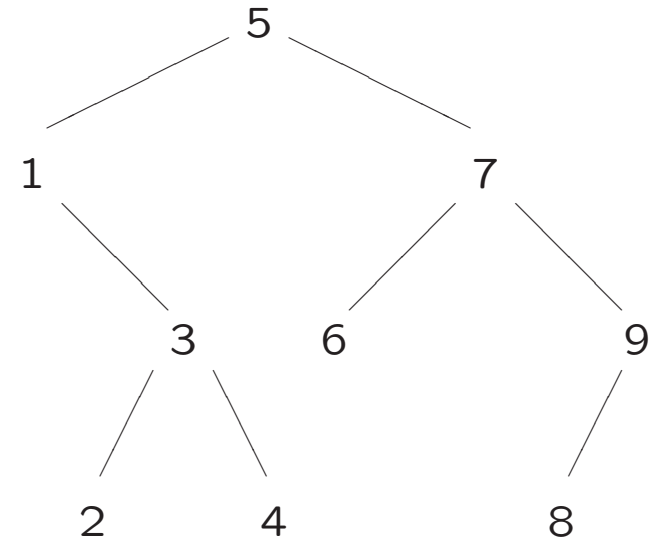

We tellen *recursief* het aantal knopen van een binaire boom met ingang wortel.

Aanroep: `int tellen = aantal (wortel);`

```
int aantal (knoop* root) {
    if ( root == NULL )        // lege boom
        return 0;
    else
        return ( 1 + aantal (root->links)
                + aantal (root->rechts) );
} // aantal
```

Merk op dat hier eigenlijk een preorde-wandeling wordt gedaan.

We breken de binaire boom met ingang wortel helemaal af: hiertoe wordt eerst de linkersubboom (recursief) weggegooid, daarna de rechtersubboom en ten slotte de wortel zelf. Aanroep: `breekaf (wortel)`;

```
void breekaf (knoop* & root) {  
    if ( root != NULL ) {  
        breekaf (root->links);           L  
        breekaf (root->rechts);          R  
        delete root;                     W  
        root = NULL;  
    } // if  
} // breekaf
```

- Voor de hoogte h van een binaire boom met n knopen geldt:
$$\lfloor \log_2 n \rfloor = \lceil \log_2(n + 1) \rceil - 1 \leq h \leq n - 1$$
- Een **complete** binaire boom is een binaire boom waarbij alle nivo's geheel vol zitten, behalve eventueel het onderste. Op het onderste nivo mogen alleen de meest rechter knopen missen.
- Een **binaire zoekboom** is een binaire boom waarbij voor elke knoop geldt dat de waarde in die knoop groter is dan alle waarden in zijn linkersubboom, en kleiner dan alle waarden in zijn rechtersubboom.

Complete binaire boom:

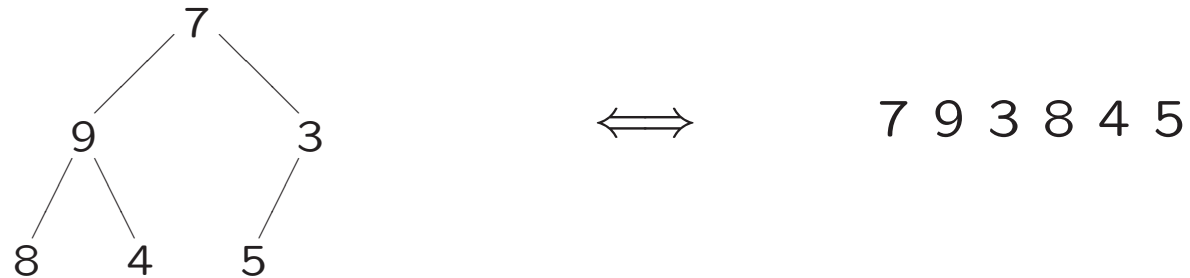

Binaire zoekboom:

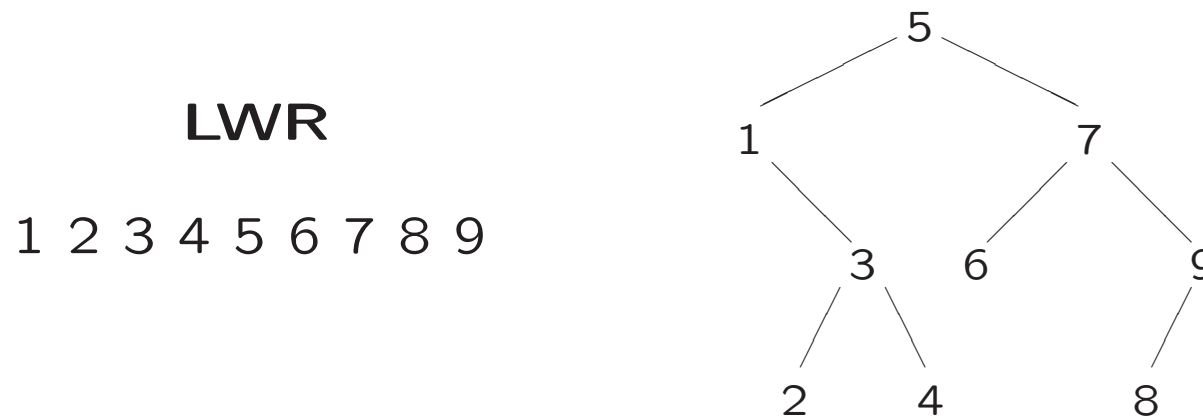

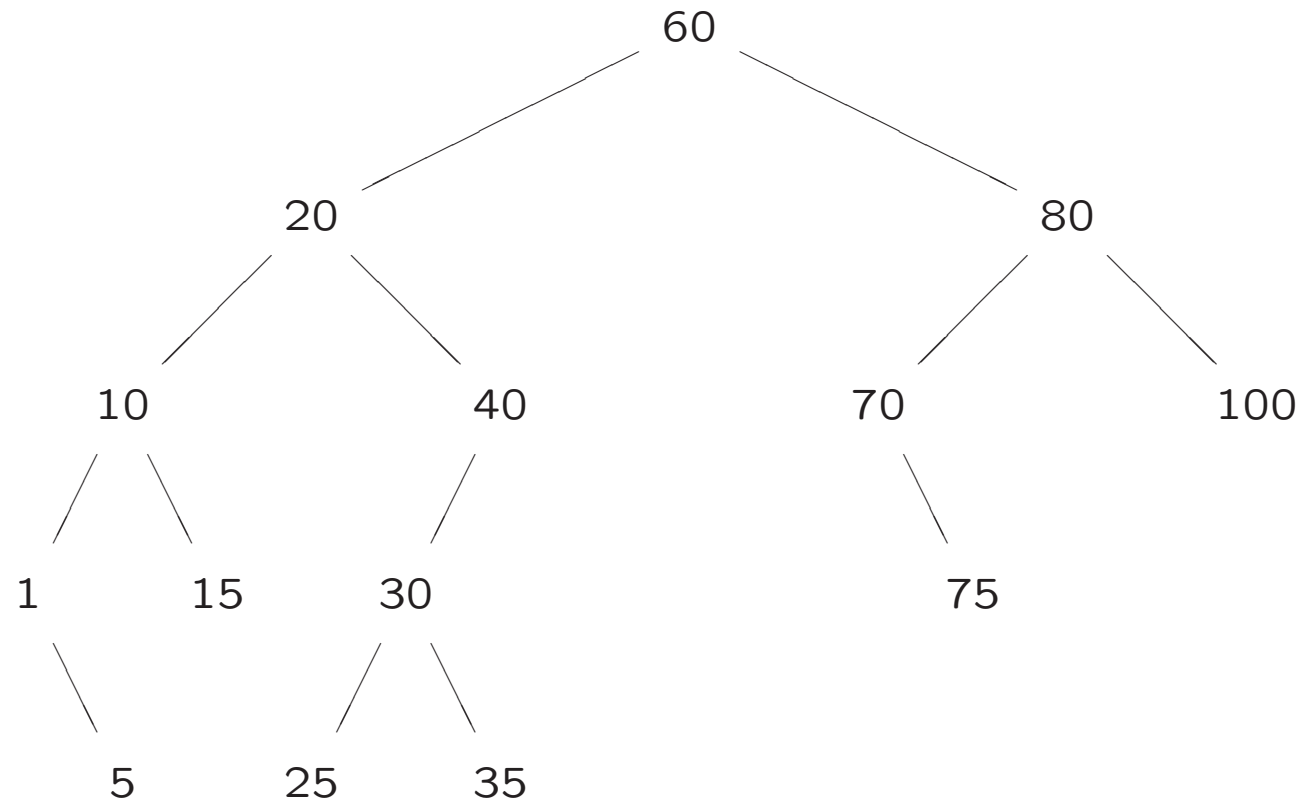

100 verwijderen

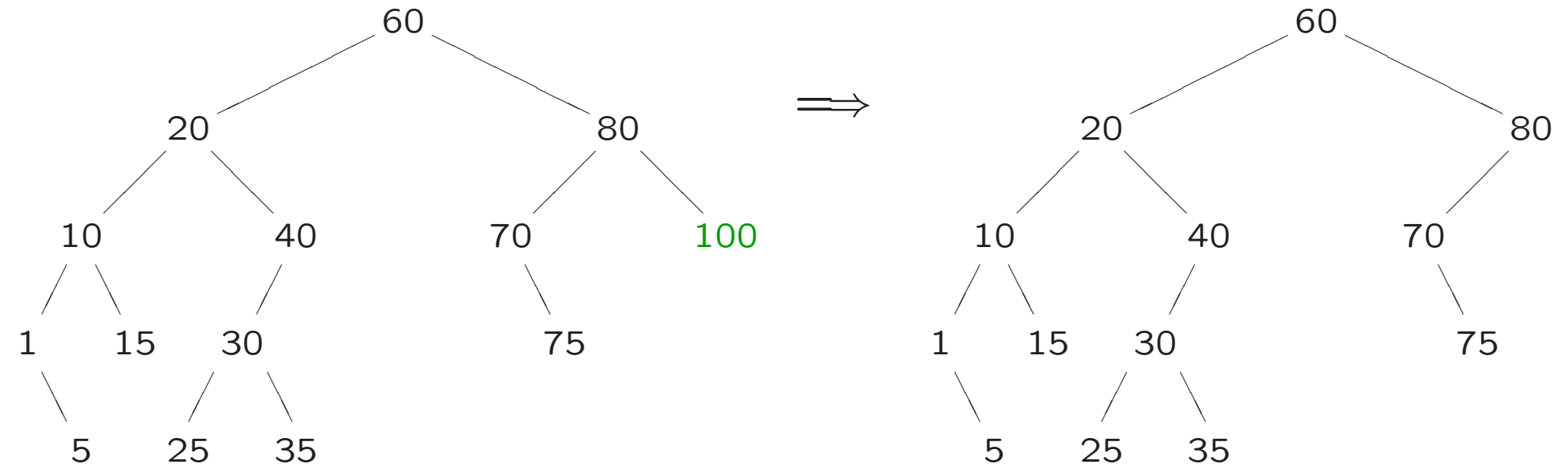

verwijderen van een blad

80 verwijderen

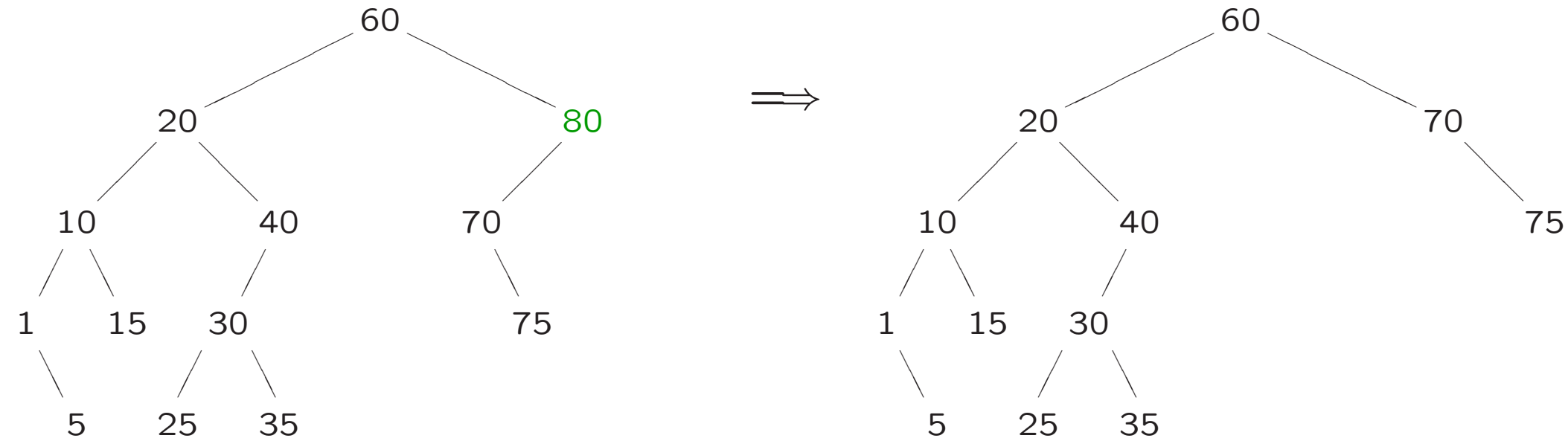

verwijderen van een knoop met 1 kind

60 verwijderen

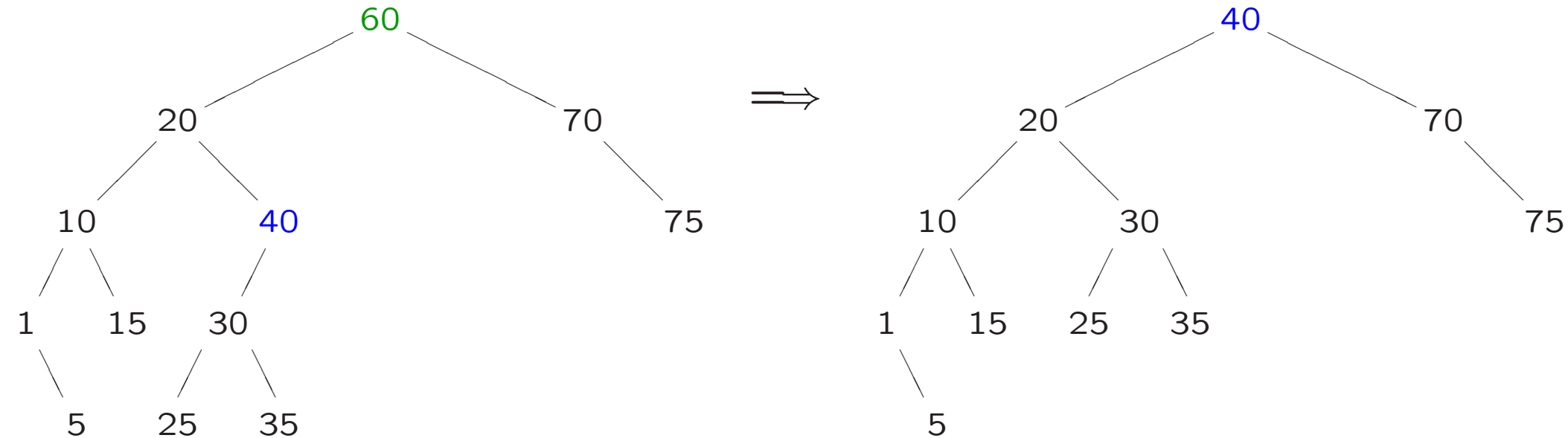

verwijderen van een knoop met 2 kinderen

verwissel met de grootste kleinere of kleinste grotere

- **Lezen/leren bij dit college:**
Paragraaf 1.4 (vanaf/na graafrepresentaties)
Paragraaf 4.5 (subparagraaf 'Searching and Insertion in a Binary Search Tree')
- **Practicumbijeenkomst:**
Vanmiddag, 14.15–16.00, bomenpracticum
in computerzalen 302-304, 303, 306-308, 307, 309
- **Opgaven:**
zie <http://www.liacs.leidenuniv.nl/~vlietrvan1/algoritmiek/>
- **Volgend college:**
18 februari 2020, 11.15–13.00, Havingazaal
- **Eerste programmeeropdracht...**